

Öler mit hoher Ölstabilität.

- Ölmenge proportional zur Durchflussmenge
- Ölung bereits bei geringen Durchflüssen
- Feinregelung der Ölzuführung
- 360° Sichtbehälter



TECHNISCHE DATEN	LUB ND 1/4"	LUB ND 3/8"	LUB ND 1/2"	LUB ND 3/4"	LUB ND 1"
Anschluss	1/4"	3/8"	1/2"	3/4"	1"
Art des Ölers	Tropfenöler				
Behälterkapazität cm ³	50	150		380	
Max. Eingangsdruck	1.8 MPa - 18 bar - 261 psi				
Durchfluss bei 6.3 bar (0.63 MPa-91 psi) NI/min	700	3000		12800	
ΔP 0.5 bar (0.05 MPa - 7 psi) scfm	25	107		452	
Durchfluss bei 6.3 bar (0.63 MPa-91 psi) NI/min	1100	4300		16000	
ΔP 1 bar (0.1 MPa - 14 psi) scfm	39	153		565	
Medium	Gefilterte Druckluft				
Max. Temperatur bei 1 MPa; 10 bar; 145 psi	50°C - 122°F				
Gewicht Kg	0.4	0.9		1.3	
Schrauben Wandbefestigung	M4x40	M4x55		M6x75	
Einbaulage	Vertikal				
Hinweis	<ul style="list-style-type: none"> • Mittels der Einstellschraube, 1 Tropfen per 300-600 ml einstellen. • Öler nahe dem betriebenen Gerät einbauen. • Vor Inbetriebnahme Öl auffüllen (drucklos). • Keine Reinigungs- und Hydrauliköle verwenden. • Empfohlene Öle: ISO und UNI FD22 - E.g. Energol JLP 22(BP) - Spinesso 22 (Esso) - Mobil DTE 22 (Mobil) - Tellus Oil 22 (Shell). 				
Optionen:	<ul style="list-style-type: none"> • Optionaler Öler mit Min-Max-Level und Autoaufladung. 				

KOMPONENTEN

- ① Körper: Zamak
- ② Schlauch: Rilsan
- ③ Behälter: Aluminium
- ④ Innenbehälter: Technopolymer
- ⑤ Filter
- ⑥ Stopfen: Technopolymer
- ⑦ Venturisystem: NBR
- ⑧ Reguliernadel: Messing OT 58
- ⑨ Ölschauglas: Technopolymer
- ⑩ Dichtungen: NBR

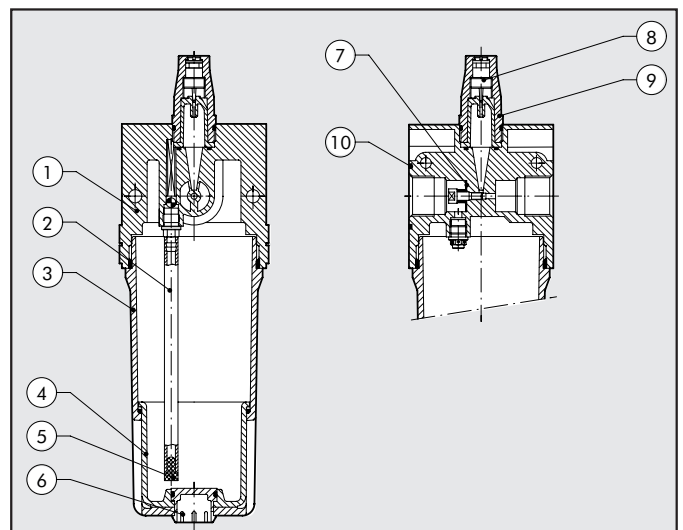



DURCHFLUSS-DIAGRAMM



• Durchflussprüfung der Abteilung Mechanik, des Polytechnikums von Turin, mit einer Computermesseinrichtung gemäß CETOP RP50R, (ISO DIS 6358-2 konform) mit einer ISO 5167 Messblende.

- (A) = 2 bar - 0,2 MPa - 29 psi
- (B) = 4 bar - 0,4 MPa - 58 psi
- (C) = 6 bar - 0,6 MPa - 87 psi
- (D) = 8 bar - 0,8 MPa - 116 psi
- (E) = 10 bar - 1 MPa - 145 psi

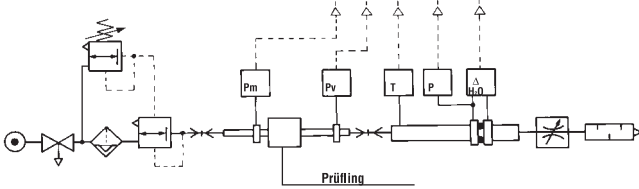

LUB 1/4

$\Delta P = (P_m - P_v)$
psi KPa bar

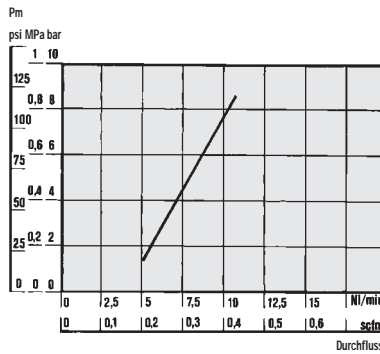
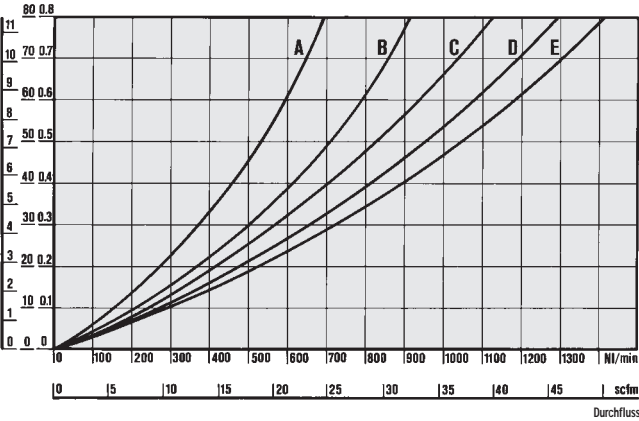

• **MINIMUM FLUSSDIAGRAMM**
Minimum Durchflusstest nach ISO/DP 6301/2.

LUB 3/8 - 1/2

$\Delta P = (P_m - P_v)$
psi KPa bar

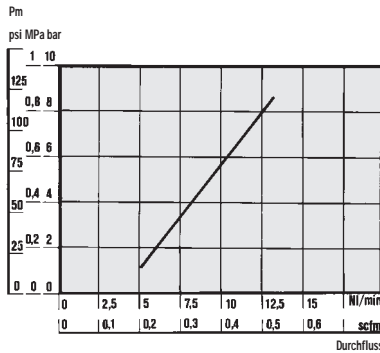
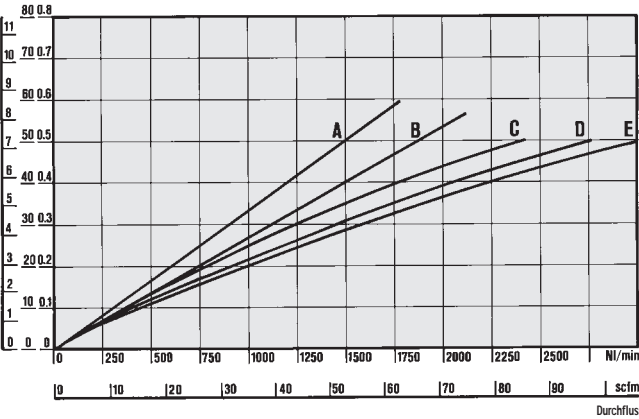

• **MINIMUM FLUSSDIAGRAMM**
Minimum Durchflusstest nach ISO/DP 6301/2.

LUB 3/4 - 1"

$\Delta P = (P_m - P_v)$
psi KPa bar

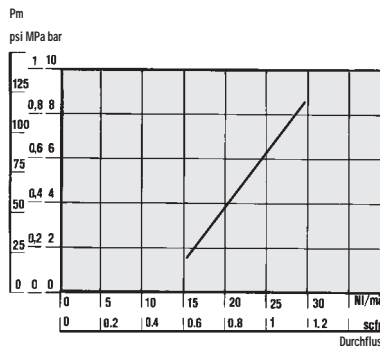
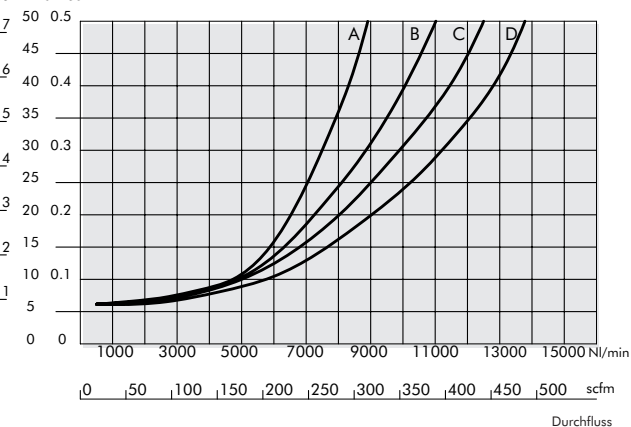

• **MINIMUM FLUSSDIAGRAMM**
Minimum Durchflusstest nach ISO/DP 6301/2.

